

下水管洗浄用高圧軽量樹脂ホース GTゲーターホース

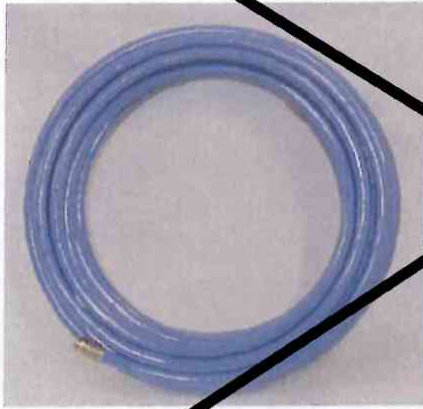

米国実績 No.1 のホースです。超軽量で作業性抜群。
ワイヤーブレードホースに比べ 50%以上も軽量です。
チューブ、補強層、カバーの接着を強固にしてありますので
長期間ご使用いただけます。

チューブ：耐水性熱可塑性エラストマー
補強層：超張力繊維ブレード
カバー：耐候性・耐摩耗性ウレタン

ゲーターホース GT(繊維ブレードホース)

呼称	内径 [mm]	外径 [mm]	補強層	最高使用圧力 [MPa]	最低破壊圧力 [MPa]	最小曲げ半径 [mm]	ホース重量 [g/m]
GT-19	19.0	30.0	1B	25.0	59.0	240	430

下水管洗浄用高圧ゴムホース

WJウォータージェットホース NJHニュージェットホース



WJ 下水洗浄の定番ホース

高張力鋼線 2 層ブレードで抜群の耐久力です。
カバーゴムは耐摩耗性、耐候性に強く肉厚にしてありますので
長期間ご使用いただけます。

NJH 新開発の軽量ホース

アラミド系繊維で補強し、さらにワイヤーで編上げ てありま
す。チューブとブレードの接着を強固にしてあります ので、長
期間ご使用いただけます。

また、カバーが摩耗した場合でもワイヤーにて補強 層をガー
ドしますので安心して長期間ご使用いただけます。

ウォータージェットホース WJ(ワイヤーブレードホース)

呼称	内径 [mm]	外径 [mm]	補強層	最高使用圧力 [MPa]	最低破壊圧力 [MPa]	最小曲げ半径 [mm]	ホース重量 [g/m]
WJ-12S	12.7	22.0	2W	40.0	120.0	120	610
WJ-19	19.0	30.0	2W	27.0	95.0	160	950
WJ-22	22.0	33.5	2W	25.0	90.0	180	1,000
WJ-25	25.4	36.5	2W	25.0	90.0	200	1,275

ニュージェットホース NJH(繊維ブレードホース)

NJH-19	19.0	30.0	2B	25.0	78.0	190	770
NJH-22	22.0	34.5	2B	25.0	78.0	200	870

※コンパクトな専用金具をご用意しております。

(NJH19 は近日発売予定です)

高圧ボールバルブ

高圧洗浄用に無電解ニッケル(カニゼン)メッキを施してあります。

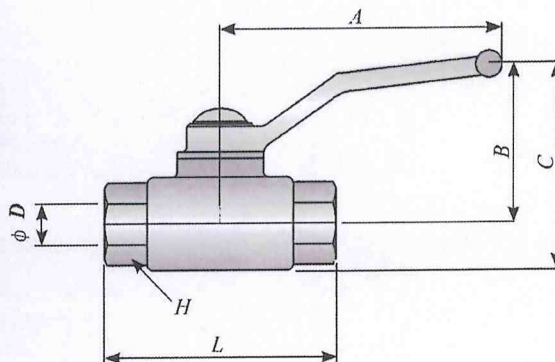
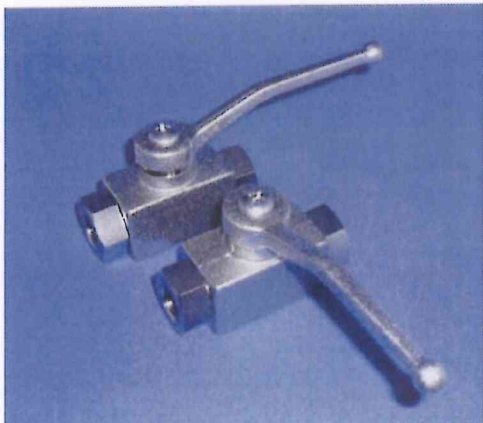

材質

- ボディー : S45C
- シャフト : S45C
- ボール : S45C
- ボールシート : PTFE
- レバー : SS400

最高使用圧力 : 35.0MPa

呼称	ねじ Rc(PT)	A	B	C	D	L	H	
1/4	8A	1/4	100	52	68	9.0	100	27
3/8	10A	3/8	100	52	68	9.0	100	27
1/2	15A	1/2	115	60	78	12.0	115	32
3/4	20A	3/4	173	75	98	20.0	175	41
1	25A	1	173	80	108	25.0	175	50

クイックジョイント

ノンバルブタイプ



各分野で幅広く使用されております。
ステンレス製、真鍮製、リングのみステンレス製等
幅広く取り揃えております。

ご希望により特殊なクイックジョイントも製作可能です。

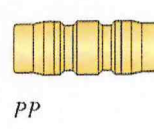
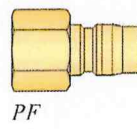
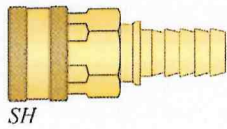
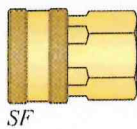
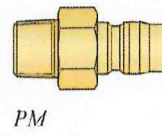
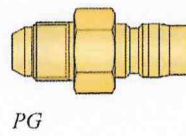
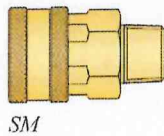
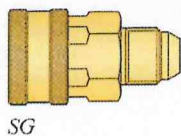

ホース継手・配管継手



- ・ 高圧継手 : 油圧用、高圧洗浄用
- ・ 低圧継手 : 一般配管用、水、蒸気用
- ・ SUS継手 : 一般配管用、水、蒸気、薬品
食品等

その他特殊継手、少量にても製作可能です。



ホースアッセンブリマシーン

XBシリーズ



- ・ コンパクトで場所を取りません
- ・ 本体とポンプの取り外しが容易ですので
持ち運びが可能です
- ・ 特殊加締型が製作可能です。



型式	加締能力		寸法 (mm) 縦×横×高さ	重量 (kg)	
	最大サイズ	ブレード数		本体	ポンプ
XB-16	1	4 スパイラル迄	240 X 220 X 420	55	18
XB-13	1/2	2 ワイヤー迄	170 X 150 X 300	25	
XB-12	1/2	2 ワイヤー迄	170 X 150 X 300	25	

スイベルジョイント

ホースの極端な曲げを解消し、ホースの寿命を長くいたします。



流体断面を同サイズのホース金具の内径より大きく取ってあります。ハウジングの摺動面を鏡面仕上げしてあり、低トルクで回転しOリングが長持ちします。高圧洗浄用は無電解ニッケル(カニゼン)メッキを施した製品をご用意しております。

高圧洗浄用のホースリールにも多く使用されております。

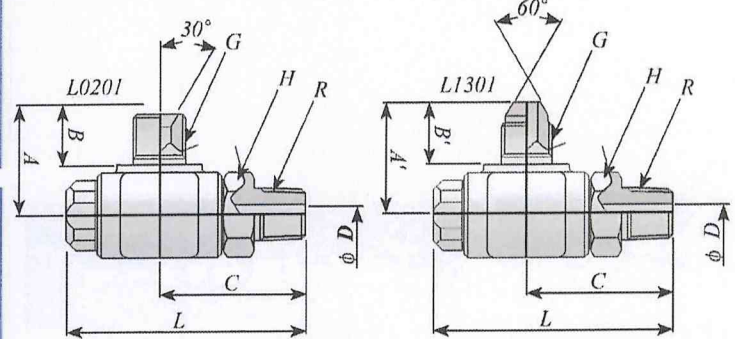

呼称	サイズ	R	G	A	B	A'	B'	C	D	H	L
04	1/4	1/4	1/4	23	13	24	14	36	5.0	19	58
06	3/8	3/8	3/8	28	16	29	18	41	8.0	22	65
08	1/2	1/2	1/2	32	18	34	20	50	10.5	27	79
12	3/4	3/4	3/4	39	20	41	22	57	16.0	36	91
16	1	1	1	45	23	45	23	64	20.5	41	101

バランスジョイント

ホースのよじれを解消します。

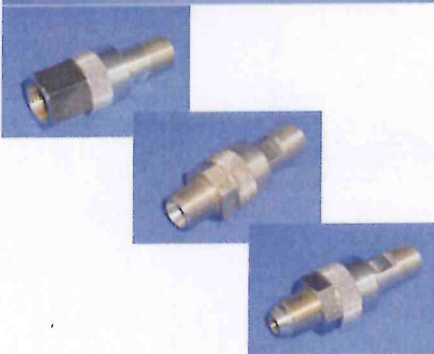

従来市販されているタイプのジョイントはSS材又はSC材のため、錆の発生により回転の不具合、漏れの原因となっております。

バランスジョイントは真鍮製で十分耐久力があり、長期間ご使用いただけます。スラストベアリング内蔵で水圧で張力が発生しても回転がスムーズでホースのよじれを解消します。

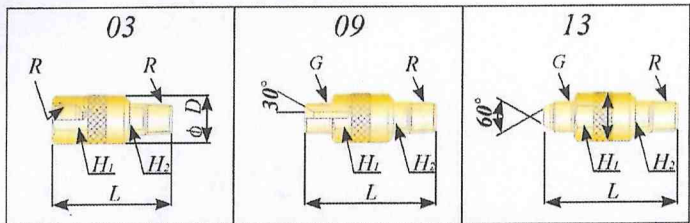

呼称	ねじ	最高使用圧力	H ₁	H ₂	D	L
BJ6-03	1/4	21.0MPa	20	10	24	59
BJ6-09						64
BJ6-13						67
BJ9-03	3/8	21.0MPa	23	14	26	66
BJ9-09						70
BJ9-13						72
BJ12-03	1/2	18.0MPa	27	17	32	73
BJ12-09						80
BJ12-13						82