

clic 大口径用 アクセサリー

使い方、組み合わせで
取付条件を選びません。



ナットナット

スペーサー

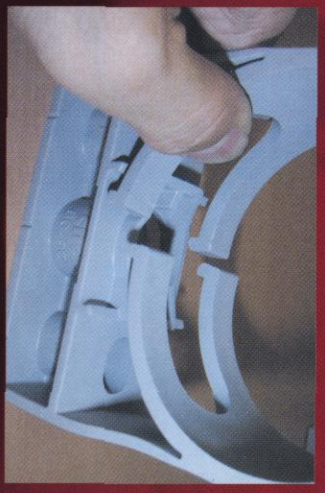

TOP
UP



スペーサー

取り付けるパイプに勾配を付けたり、支持高さを調節するのに便利です。
ブロックのように積み重ねできます。
clic本体中央取り付け穴に1個、又は左右取り付け穴にそれぞれ1個ずつ2個、取り付けして使用します。

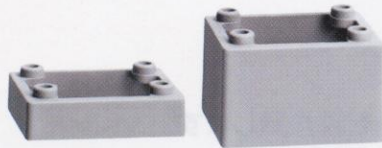

使用例

積み重ねても使用できます。

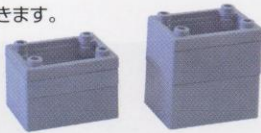

高さ	底辺寸法	最小梱包数/個
5.0mm	40×30	100
7.5mm	40×30	100
10.0mm	40×30	100
15.0mm	40×30	100
20.0mm	40×30	100
25.0mm	40×30	100
30.0mm	40×30	100

※ 取付ネジ・アンカーは市販品をご用意下さい。

材質：ポリアミド6 (PA6)

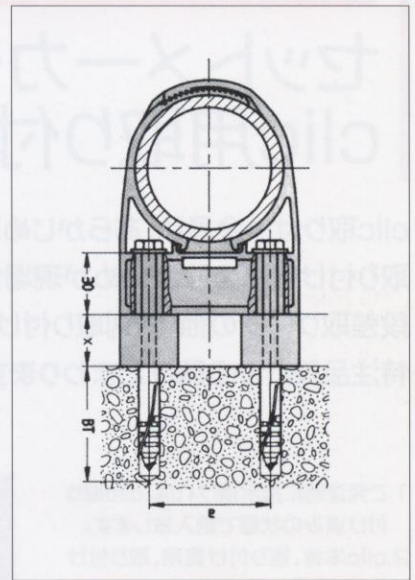

フラットナット

clic本体のスロットに挿入して、取り付けボルト、吊り下げボルトに対応します。

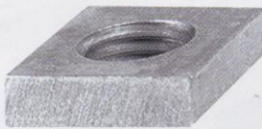

	材質	外形寸法	最小梱包数/個
フラットナット 3/8 (3分)	鉄 亜鉛メッキ	26×26×5	25
フラットナット M8	鉄 亜鉛メッキ	20×20×6	25
フラットナット M12	鉄 亜鉛メッキ	20×20×6	25
フラットナット M12	ステンレス	20×20×6	25

冷媒配管

ペアチューブ・ツインチューブの場合

冷媒配管ペアチューブ等は荷重範囲内であれば2本～4本をひとつのclicに押し込んでセット。
仮止め時はギア2～3ヶ止めて位置が決まれば最後まで押し込めば完了です。

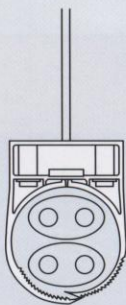

仮止め

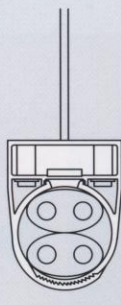

セット時

2ライン・3ラインまとめて大口徑clicで施工も可能です。

ケーブル工事

- ケーブル工事等たて鋼材に直接clicを取り付け可能です。
ゴム被覆のケーブルを鋼材に直接接触する事なく樹脂がホールドします。
- メンテナンス時はバンドをはずす事なくケーブルだけを何度でも脱着できます。
- L架台を組む事がなく横鋼材の必要がない為、省スペース・省コスト設計が可能です。

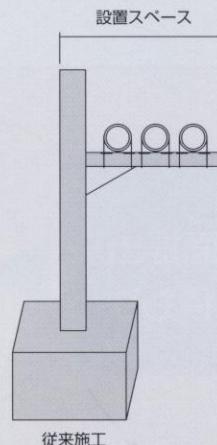

従来施工

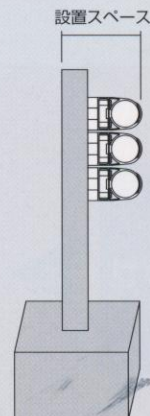

clic使用