

水切、防水・防塵パッキン付の大型窓付キャビネット。

- キャビネット内部がよく見える大型窓がついています。
- 扉表面からの突出がなく、すっきりとした外観です。
- 南京錠による施錠が可能です。
- 扉の開閉にはキャッチクリップを採用しています。

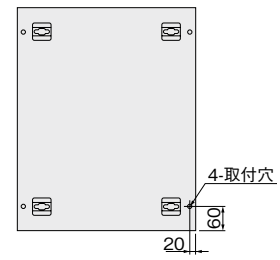

■キャビネット取付穴推奨寸法 (取付穴はあいていません。)



塗 装 色	ヘアールライン仕上 塗装なし
材 質	ステンレス (SUS304)
取 付 基 板	鉄製基板 (2.3mm)
キャビネット板厚	扉1.5mm ボデー1.5mm
ハ ン ド ル	キャッチクリップ (ステンレス製)
扉 形 式	片扉

■分解図 (SW-N)

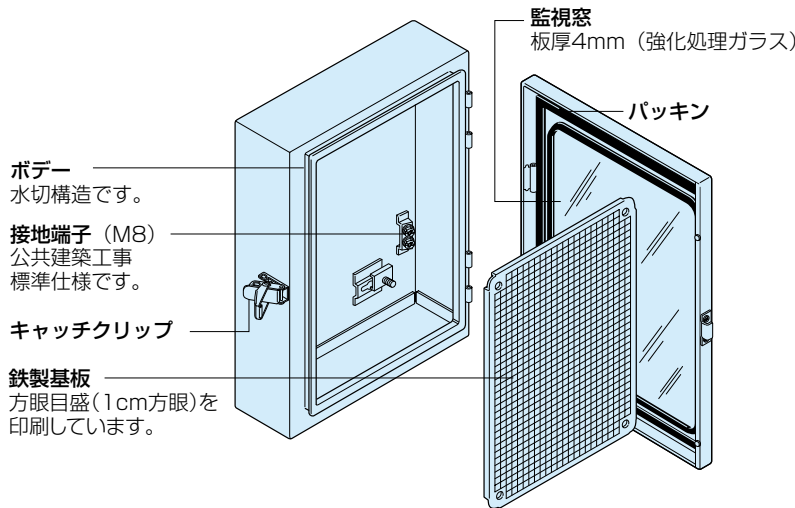

扉の開け方・閉じ方

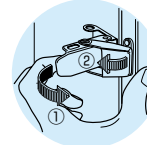

- ①扉の開け方
キャッチクリップに指をかけた手前に引き上げてください。
- ②扉の閉じ方
キャッチクリップの先端を受け口に引っ掛けて、押し込むように閉じてください。

南京錠の取付け方

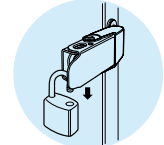

南京錠は、ソル径φ4.5～φ5をご使用ください。

キャッチクリップ図

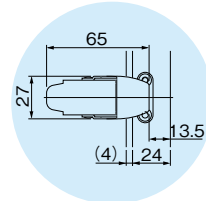

ア 断面図

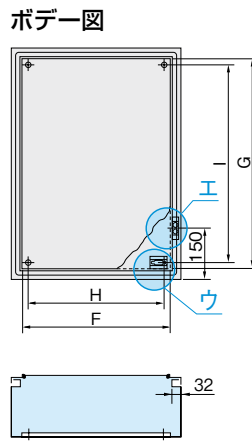
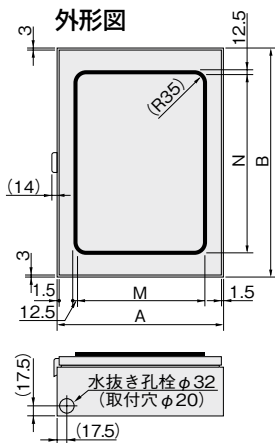
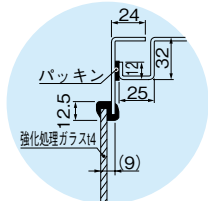

機器取付有効図

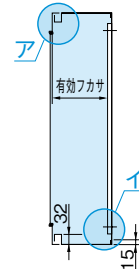

イ 基板取付部図

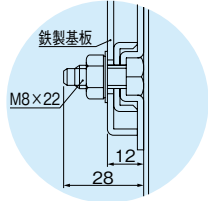

ウ ボルトホルダー図

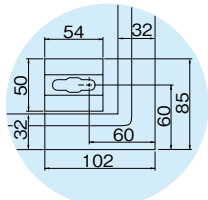

屋内用 IP54 (カテゴリー-2)

ヘアールライン仕上 塗装なし

●屋根なし フカサ 200mm

納期区分	品名記号	標準価格 円	一梱入数	外形寸法				鉄製基板寸法			窓寸法		有効フカサ	製品質量 kg
				A(ヨコ)	B(タテ)	C(フカサ)	F(ヨコ)	G(タテ)	H	I	M(ヨコ)	N(タテ)		
◎	SW20-34N	62,500	1	300	400	200	220	320	180	280	210	310	183	8.4
◎	SW20-44N	68,500	1	400	"	"	320	"	280	"	310	"	"	10.5
◎	SW20-45N	81,000	1	"	500	"	"	420	"	380	"	410	"	12.6
◎	SW20-56N	95,500	1	500	600	"	420	520	380	480	410	510	"	17.6
◎	SW20-68N	127,000	1	600	800	"	520	720	480	680	460	610	"	27.1

◎代理店様在庫品 ○物流センター在庫品 ①③⑤⑦標準品(納期別) 無印 受注品

【ご注意】 床面設置の場合は、キャビネットフカサの浅いもの、高さの高いものについて、また機器の取付位置、質量等により転倒の恐れがありますので、必要に応じてキャビネットの底面に加え、背面で固定してください。

エ 接地端子図

